

PROJECT

DETAIL INSTALLATION – SANDWICH PANEL

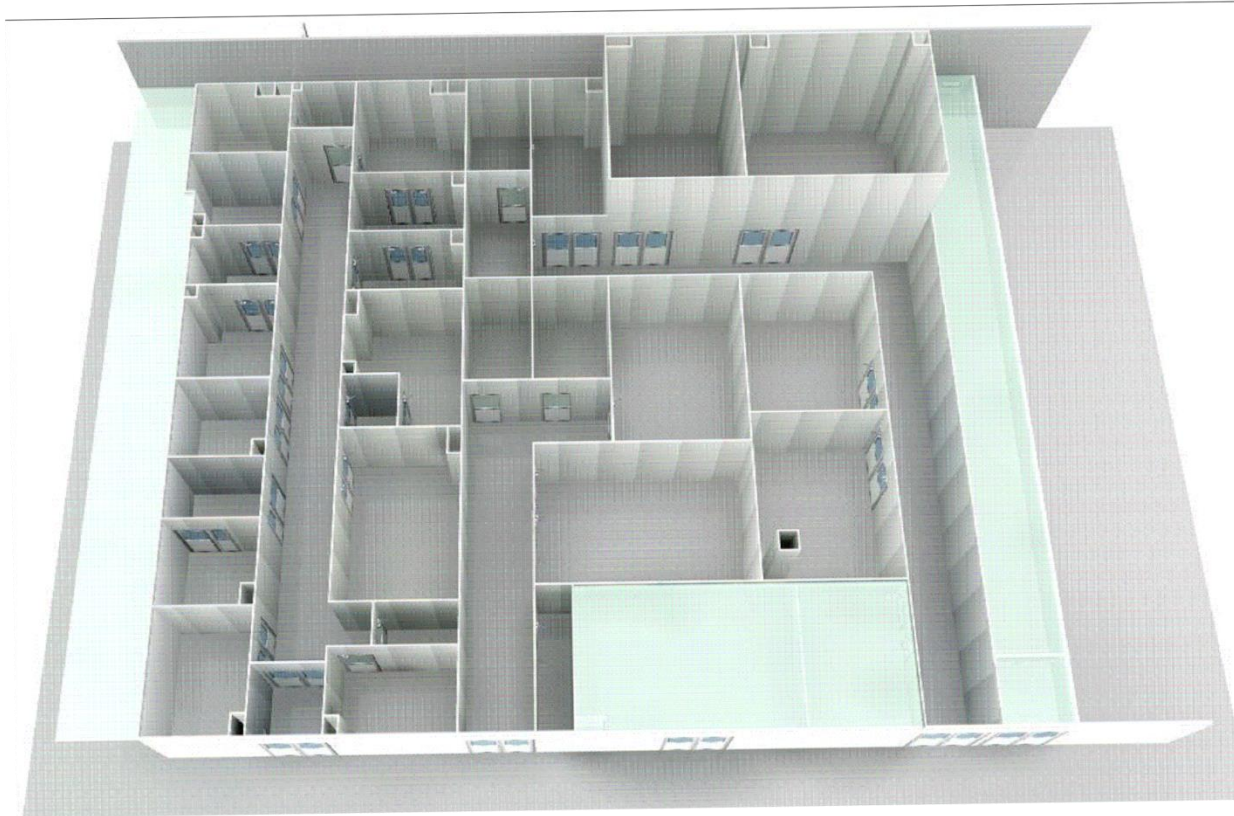

REV..... DATE

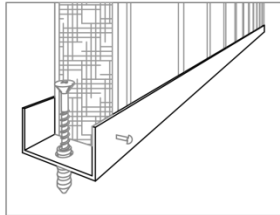
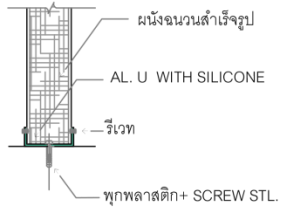

ขยาย การยึดผนังที่พื้น (Type 1)
DETAIL FOR WALL & FLOOR

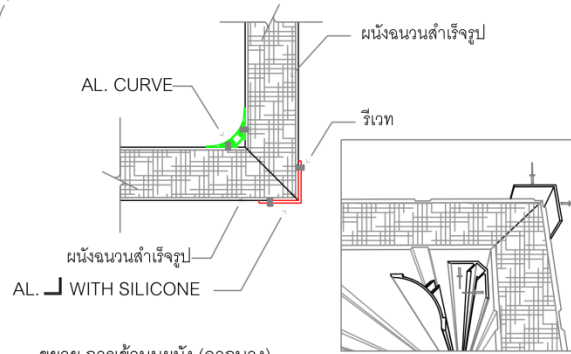

ขยาย การเข้ามุมผนัง (จากข้าง)
DETAIL FOR WALL & WALL AT CORNER

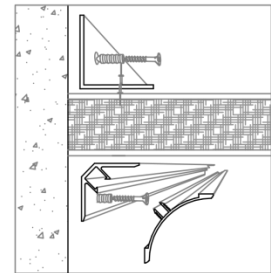
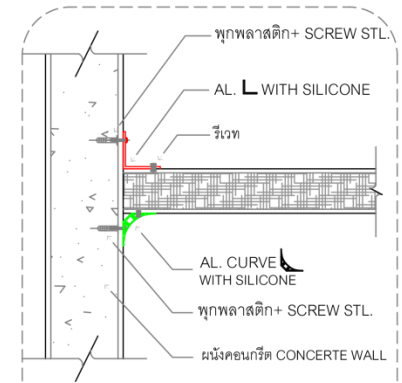

ขยาย การยึดฝ้า+ผนังคอนกรีต
DETAIL FOR CONCRETE WALL & CEILING

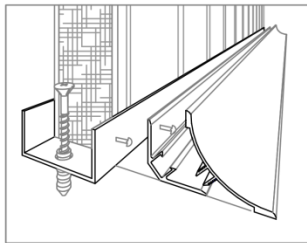
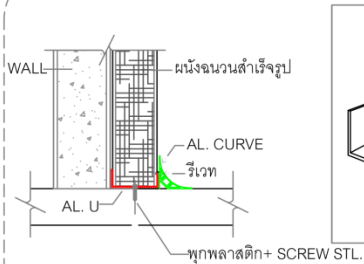

ขยาย การยึดผนังที่พื้น (Type 2)
DETAIL FOR WALL & FLOOR

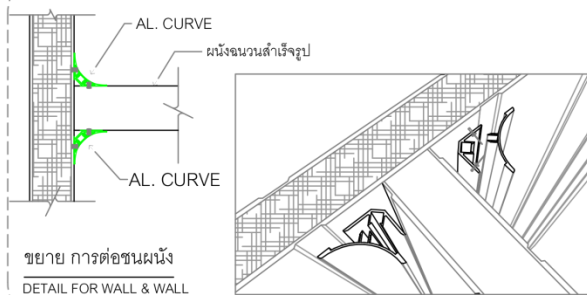

ขยาย การต่อชนผนัง
DETAIL FOR WALL & WALL

INSTALLATION DETAIL FOR WALL



Project Name:
DETAIL INSTALLATION - SANDWICH PANEL

Site:

REV
REV.0

DATE

AMENDMENTS

For present

DRAW BY

DRAWING TITLE:
INSTALLATION DETAIL FOR WALL

SCALE:
-

DRAWING NO:

CUSTOMER :

APPROVED :

GENERAL NOTE:

แบบชุดนี้แสดงรายละเอียดการติดตั้งผนังฉนวนสำเร็จรูปไว้เท่านั้น
ไม่รวมการคำนวณโครงสร้างสำหรับรับน้ำหนักผนังฉนวนสำเร็จรูป
และไม่ได้เป็นส่วนหนึ่งของกรอบแบบโครงสร้างอาคาร

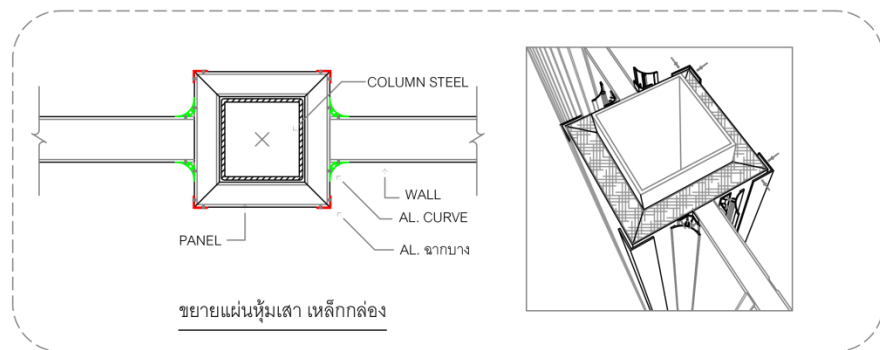
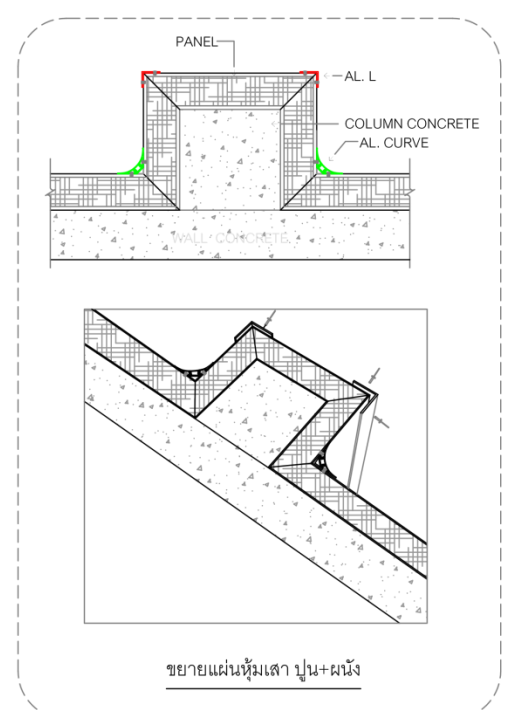
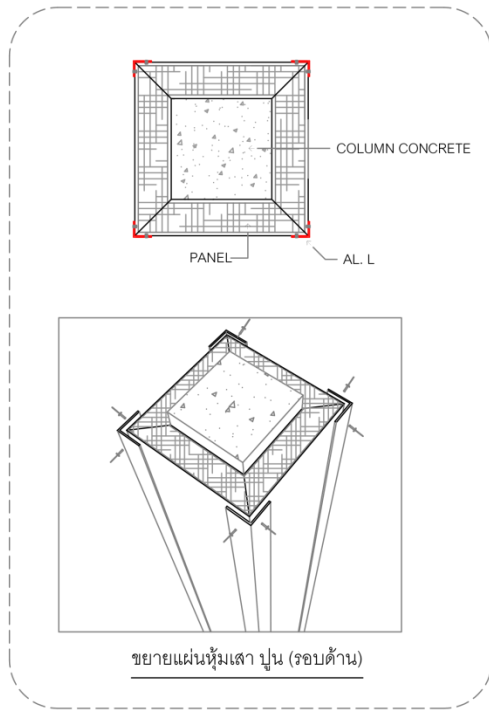
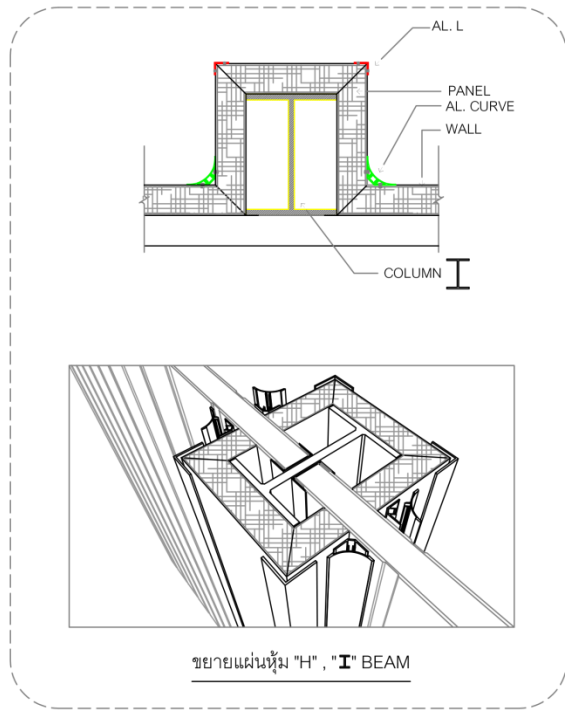

Project Name: DETAIL INSTALLATION - SANDWICH PANEL	REV	DATE	AMENDMENTS	DRAW BY	DRAWING TITLE: INSTALLATION DETAIL FOR WALL	CUSTOMER :	GENERAL NOTE:
	REV.0		For present		SCALE: -		
Site:					DRAWING NO:	APPROVED :	

แบบชุดนี้แสดงรายละเอียดการติดตั้งแผ่นจำนวนสำหรับงานทั่วไป
 ไม่รวมการคำนวณโครงสร้างสำหรับรับน้ำหนักแผ่นจำนวนสำเร็จรูป
 และไม่ได้เป็นส่วนหนึ่งของรายการแบบโครงสร้างอาคาร

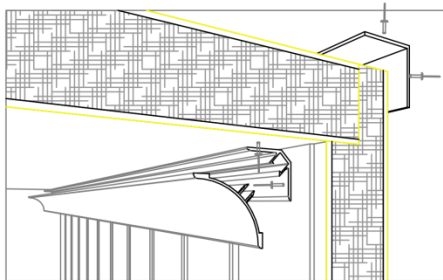
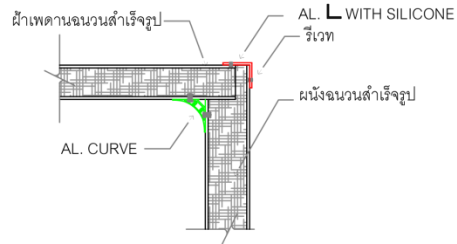

ขยาย การยึดแผ่นฝ้า+ผนัง (ด้านริม)

DETAIL FOR WALL & CEILING

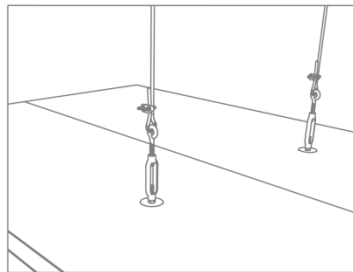
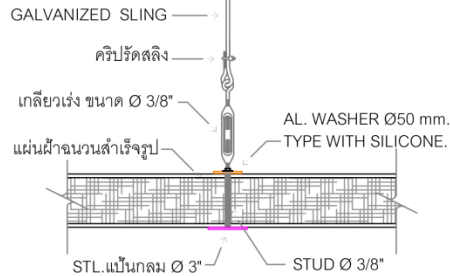

จุดหนีวกลางแผ่นเพดาน

MIDDLE CEILING SUPPORT

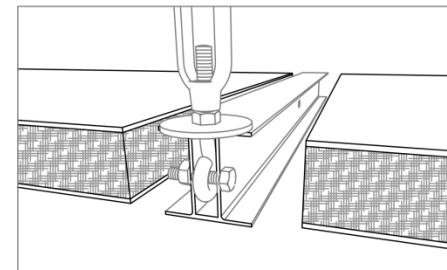
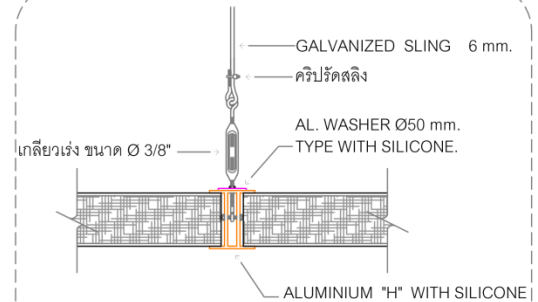

จุดหนีว "H" รอยต่อแผ่นเพดาน

CEILING JOINT SUPPORT

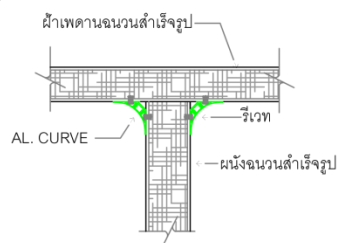

ขยาย การยึดแผ่นฝ้า+ผนัง (ช่วงกลาง)

DETAIL FOR WALL & CEILING

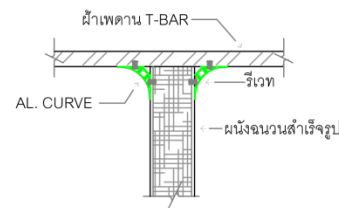

ขยาย การยึดผนัง + แผ่นฝ้า (T-BAR)

DETAIL FOR WALL & CEILING

INSTALLATION DETAIL FOR CEILING

REV	DATE	AMENDMENTS	DRAW BY
REV.0		For present	

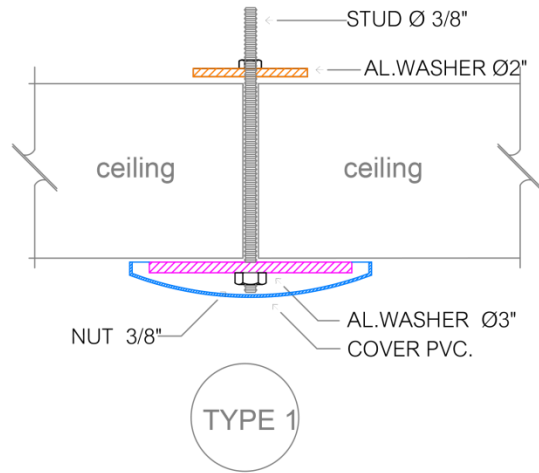
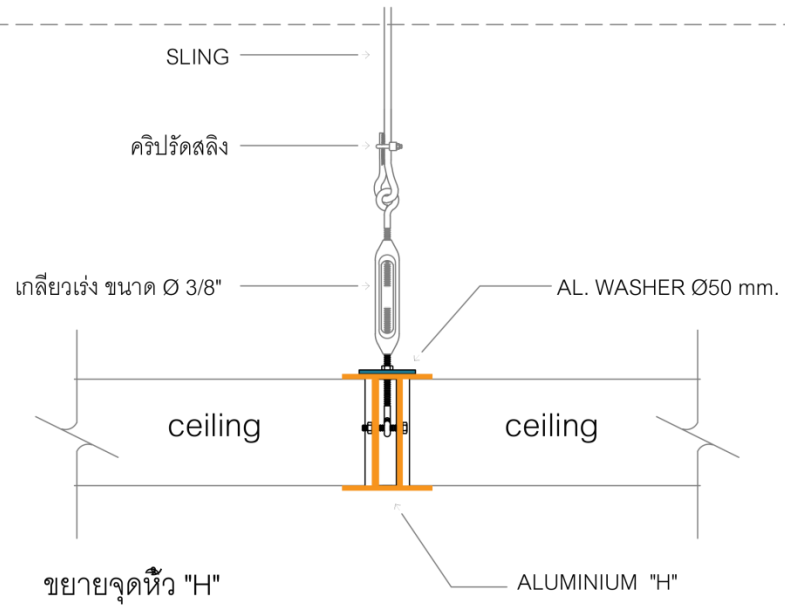
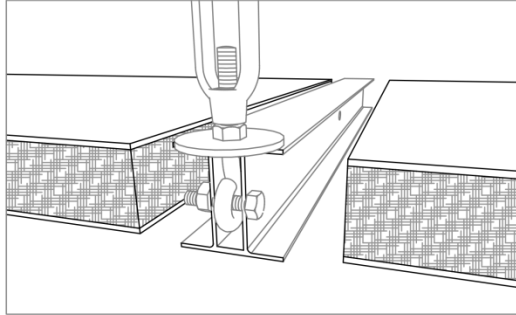

OR

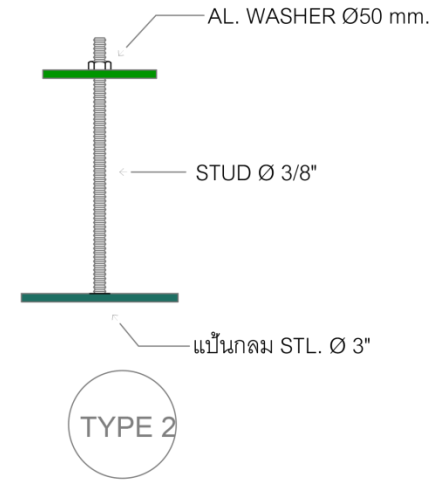

ขยายจุดหัว กลาง

Project Name:
DETAIL INSTALLATION - SANDWICH PANEL

Site:

REV	DATE	AMENDMENTS	DRAW BY
REV.0		For present	

DRAWING TITLE:
INSTALLATION DETAIL FOR WALL

SCALE: -

DRAWING NO:

CUSTOMER :

APPROVED :

GENERAL NOTE:

แบบชุดนี้แสดงรายละเอียดงานติดตั้งผนังจำนวนสามจุดขึ้นไปเท่านั้น
ไม่รวมการคำนวณโครงสร้างสำหรับน้ำหนักแผ่นจำนวนสามจุดขึ้นไป
และไม่ได้เป็นส่วนหนึ่งของรายการแบบโครงสร้างอาคาร

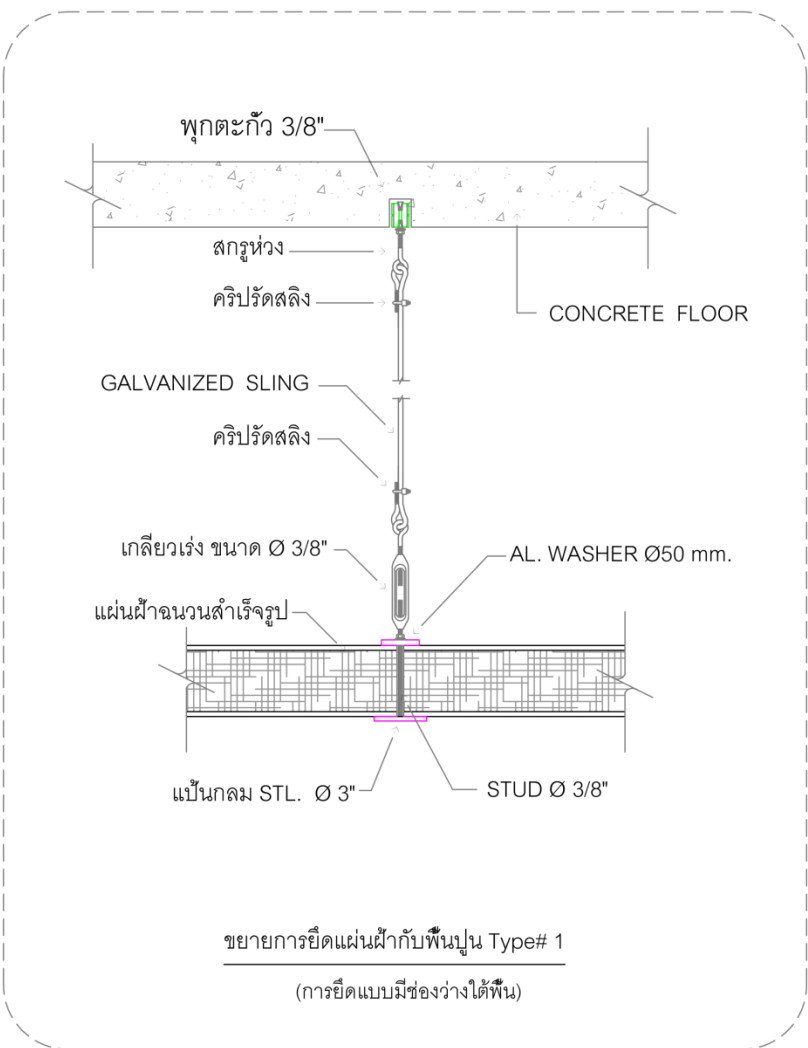
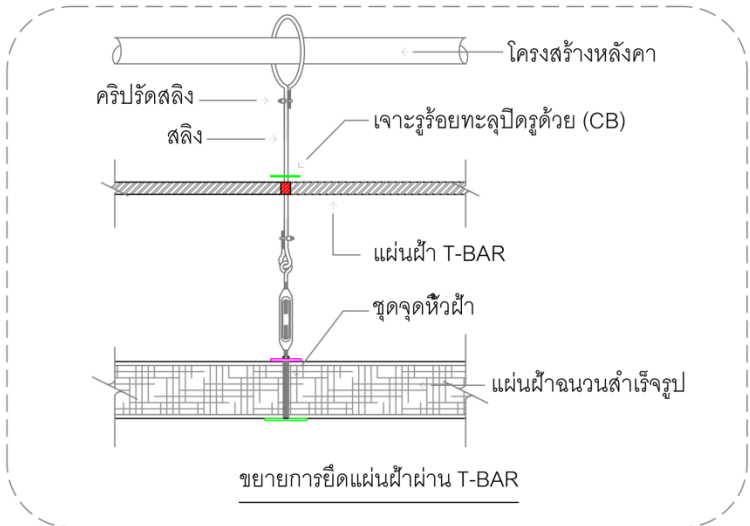
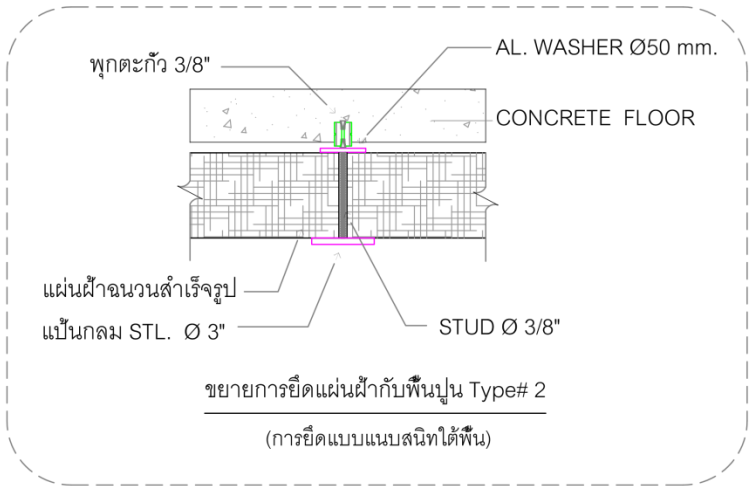

Project Name: DETAIL INSTALLATION - SANDWICH PANEL	REV	DATE	AMENDMENTS	DRAW BY	DRAWING TITLE: INSTALLATION DETAIL FOR WALL	CUSTOMER :	GENERAL NOTE: แบบชุดนี้แสดงรายละเอียดการติดตั้งแผ่นฉนวนสำสำเร็จรูปเท่านั้น ไม่รวมการคำนวณโครงสร้างสำหรับรับน้ำหนักแผ่นฉนวนสำสำเร็จรูป และไม่ได้เป็นส่วนหนึ่งของรายการขอแบบโครงสร้างอาคาร
	REV.0		For present		SCALE: -		
Site:					DRAWING NO:		

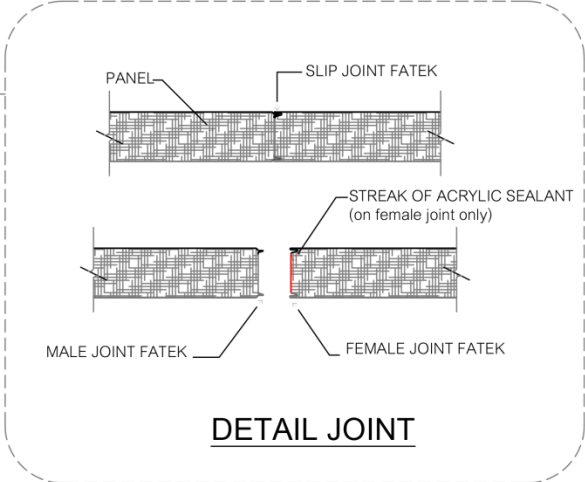
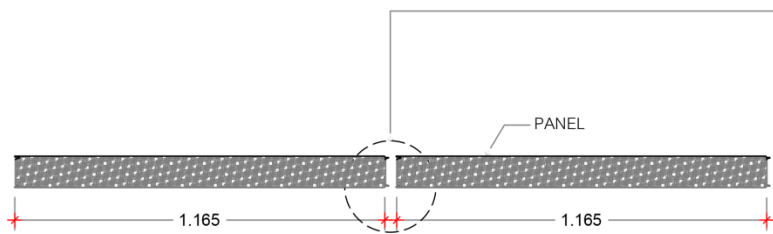

DETAIL JOINT

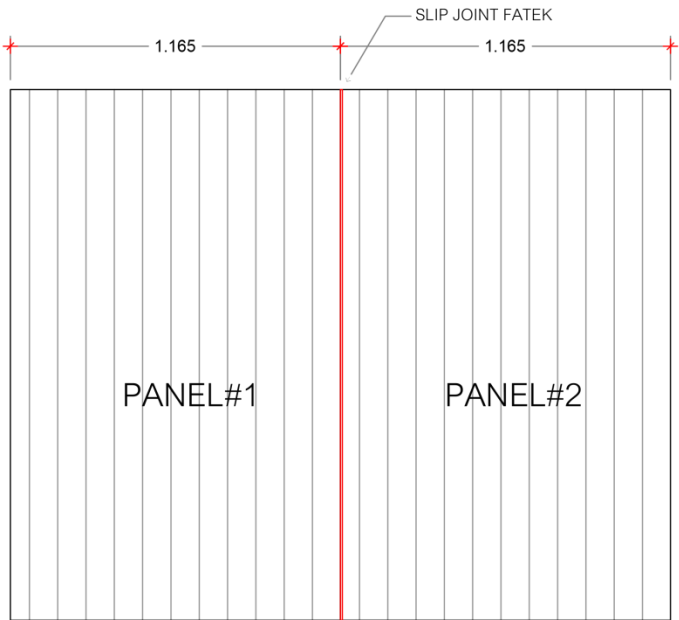

DETAIL JOINT OF PANEL

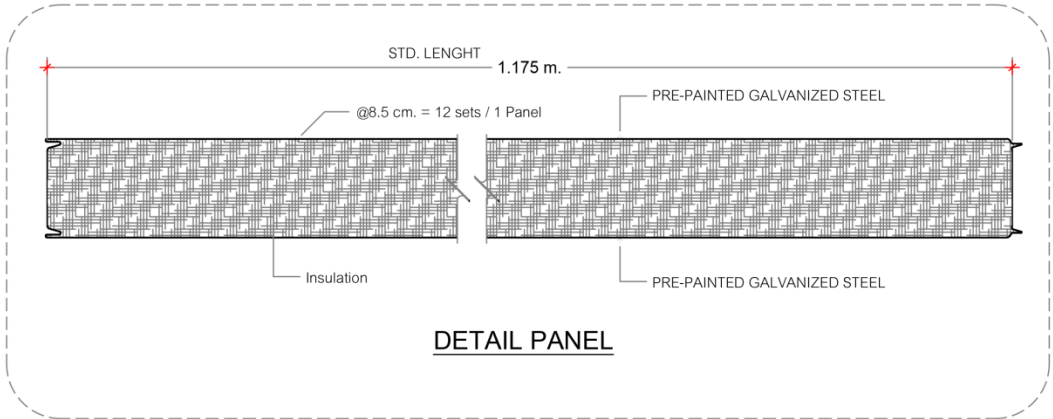

DETAIL PANEL



Project Name:
 DETAIL INSTALLATION - SANDWICH PANEL
 Site:

REV	DATE	AMENDMENTS	DRAW BY
REV.0		For present	

DRAWING TITLE:
 INSTALLATION DETAIL FOR WALL
 SCALE: -
 DRAWING NO:

CUSTOMER :
 APPROVED :

GENERAL NOTE:
 แบบชุดนี้แสดงรายละเอียดงานติดตั้งผนังจำนวนสำเร็จรูปเท่านั้น
 ไม่รวมการคำนวณโครงสร้างสำหรับรับน้ำหนักผนังจำนวนสำเร็จรูป
 และไม่ได้เป็นส่วนหนึ่งของรายการยกแบบโครงสร้างอาคาร

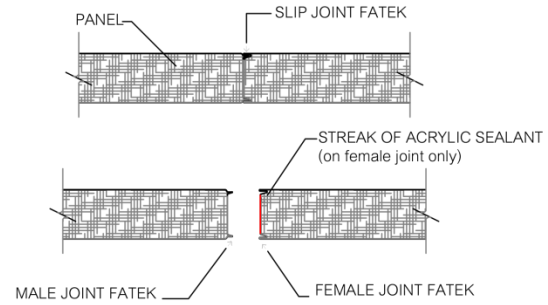
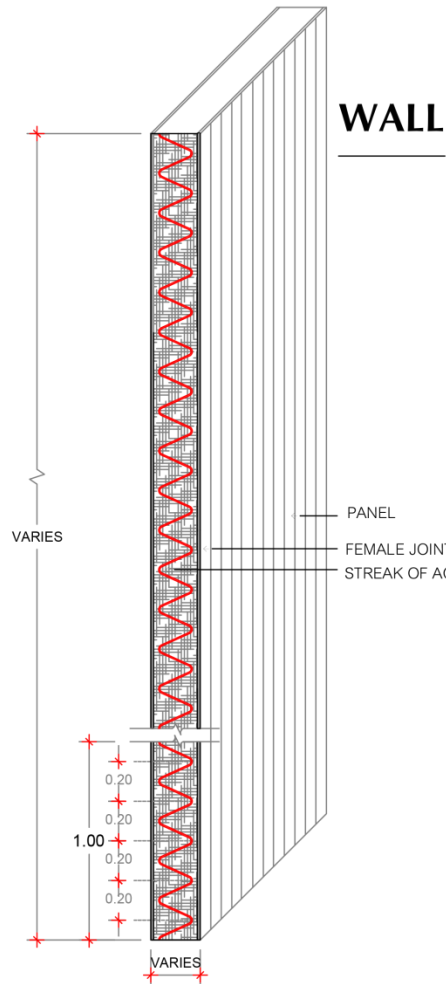

SECTION

CEILING

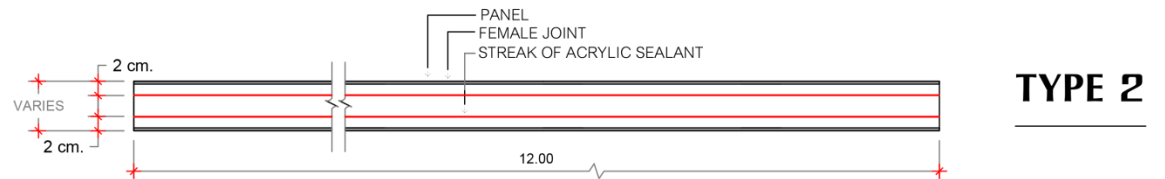
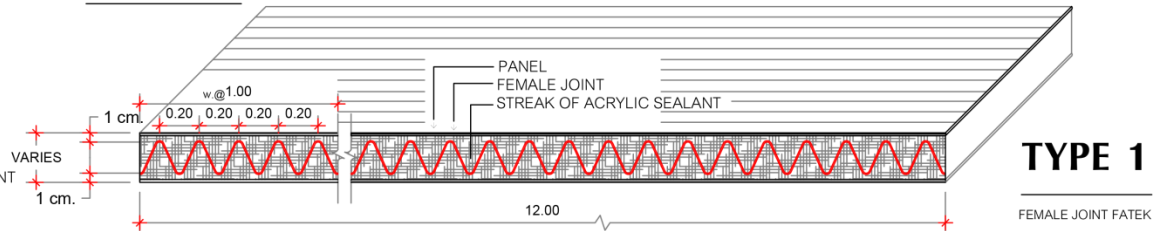

Project Name: DETAIL INSTALLATION - SANDWICH PANEL	REV	DATE	AMENDMENTS	DRAW BY	DRAWING TITLE: INSTALLATION DETAIL FOR WALL	CUSTOMER :	GENERAL NOTE:
	REV.0		For present		SCALE: -		
Site:					DRAWING NO:	APPROVED :	

แบบชุดนี้แสดงรายละเอียดงานติดตั้งแผ่นฉนวนสำหรับฝ้าเพดาน
ไม่รวมการคำนวณโครงสร้างสำหรับฝ้าเพดานฉนวนสำเร็จรูป
และไม่ได้เป็นส่วนหนึ่งของเอกสารแบบโครงสร้างอาคาร